

# MULTILED III



## MONTAGEANLEITUNG / MOUNTING INSTRUCTION



Aspöck Systems GmbH | Enzing 4 | 4722 Peuerbach | AUSTRIA  
Tel.: +43 72 76 / 26 70-0 | Fax: DW 1199 | office@aspoeck.at | www.aspoeck.com  
Bei Nichteinhaltung dieser Montageanleitung erlischt die Gewährleistung!  
Non-compliance with this mounting instruction will void the warranty!

Druckfehler, technische Änderungen  
sowie Bildänderungen vorbehalten.  
Printing errors, technical changes as  
well as picture changes reserved.

## SERVICEHINWEISE / SERVICE NOTES

- Bitte lesen Sie vor Beginn der Montage diese Montageanleitung vollständig durch.
- Diese Montageanleitung wendet sich an professionelle Aufbauhersteller. Daher wird in dieser Montageanleitung ein entsprechendes Hintergrundwissen vorausgesetzt. Es ist zu beachten, dass einige Arbeiten nur durch entsprechend qualifizierten Personals durchgeführt werden dürfen, um Verletzungsrisiken zu vermeiden und die für Aufbauarbeiten notwendige Qualität zu erreichen.
- Im Zuge von Produktverbesserungen behalten wir uns technische und optische Änderungen vor.
- Bei Fragen oder Einbauproblemen, rufen Sie den Aspöck Kundendienst, Händler oder wenden Sie sich an Ihre Vertragswerkstatt.
- *Please read these assembly instructions completely before starting assembly.*
- *These assembly instructions are intended for professional attachment manufacturers. Appropriate background knowledge is therefore assumed in these assembly instructions. It should be noted that some work may only be carried out by appropriately qualified personnel in order to avoid the risk of injury and to achieve the quality required for construction work.*
- *When making product improvements, we reserve the right to make technical and optical changes.*
- *If you have any questions or installation problems, call Aspöck customer service, the dealer or contact your authorised workshop.*

### ALLGEMEIN / GENERAL

Die MULTILED III ist eine Voll-Led-Mehrfunktionsleuchten die an der hinteren Grenzkontur eines Kraftfahrzeuges oder Anhängers zu finden und nach hinten gerichtet ist. Diese besteht aus folgenden Einzelfunktionen, die in einem Leuchtenkörper kombiniert sind: **Fahrtrichtungsanzeiger, Schlussleuchte, Rückleuchte, Bremsleuchte, Nebelschlussleuchte, Rückfahrscheinwerfer, und Retroreflexion.**

*The MULTILED III is a full-led-multifunctional rear lamp which is located on the backside of a truck or trailer and facing backwards. The lamp consists of the following individual functions that are combined in one lamp: **direction indicator, rear position lamp, stop lamp, rear fog lamp, reversing lamp and retro-reflection.***



### SYMBOLERKLÄRUNG / EXPLANATION SYMBOLS



Richtig  
*correct*



Falsch  
*incorrect*



Positionspfeil  
*position arrow*



Bewegungspfeil  
*movement arrow*



Achtung  
*warning*



sehen - kontrollieren  
*look - control*



drehen  
*twist*



messen  
*measure*



markieren  
*mark*



ankörnen  
*centre punch*



bohren klein  
*drill small*



bohren groß  
*drill big*



Korrosionsschutz  
*corrosion protection*



entsorgen\*  
*recycle\**



säubern  
*clean*



Kontaktfett  
*contact grease*



Ölen  
*oiling*



Drehmomentschlüssel  
*torque wrench*



Schraubendreher  
*screwdriver*

\*Bitte achten Sie auf eine ordnungsgemäße Trennung, sowie eine fachgerechte Entsorgung der Verpackung, Hilfsmittel und Komponenten.

*\*Please pay attention to proper separation and proper disposal of the packaging and all components.*

**ANBAUMAßE / PLACERING**  
**(ECE 48)**

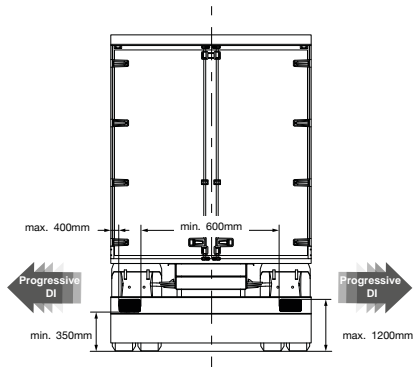

BOHRBILD / HOLE PATTERN

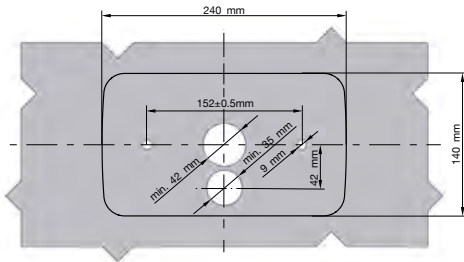
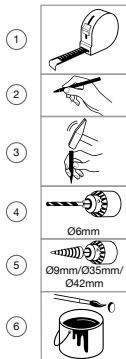

**MONTAGE / MOUNTING**

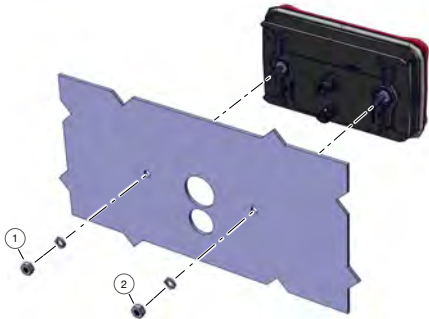
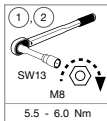

LICHTSCHEIBE ENTFERNEN / REMOVE LENS

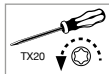



LICHTSCHEIBE MONTIEREN / LENS MOUNTING

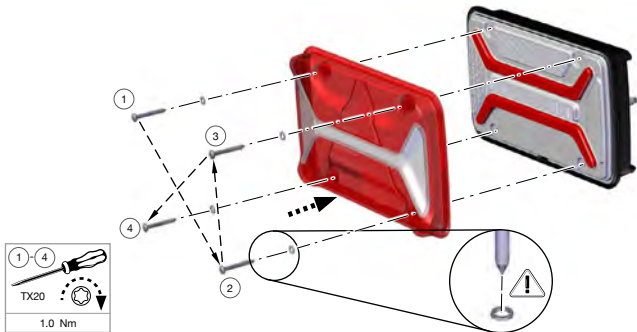

# Montageanleitung / mounting instruction

## MULTILED III

### ANSCHLÜSSE ASS7+ASS2 RH CONNECTORS ASS7+ASS2 RH

1/4	2	3	5	6	7	8
DI RH	Fog	GND	Tail RH	Stop	-	Reverse
					-	

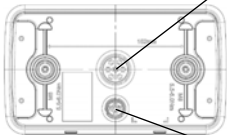

1	SMCG		max. 2A	
	Tail RH		max. 10A	

2	GND	
---	-----	--

### ANSCHLÜSSE ASS7+ASS2 LH CONNECTORS ASS7+ASS2 LH

1/4	2	3	5	6	7	8
DI LH	Fog	GND	-	Stop	Tail LH	Reverse
			-			

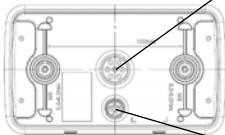

1	SMCG		max. 2A	
	Tail LH		max. 10A	

2	GND	
---	-----	--

# Montageanleitung / mounting instruction

## MULTILED III

### ANSCHLÜSSE AMP7+SS2 RH CONNECTORS AMP7+SS2 RH

1	2	3	4	5	6	7
GND	Tail RH	Reverse	DI RH	Stop	Fog	-
						-

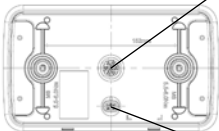

1	SMCG		max. 2A	
	Tail RH		max. 10A	

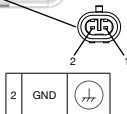

### ANSCHLÜSSE AMP7+SS2 LH CONNECTORS AMP7+SS2 LH

1	2	3	4	5	6	7
GND	Tail LH	Reverse	DI LH	Stop	Fog	-
						-

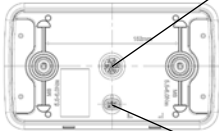

1	SMCG		max. 2A	
	Tail LH		max. 10A	

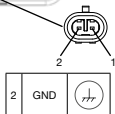

# Montageanleitung / mounting instruction MULTILED III

## ANSCHLÜSSE AMP7+ASS2 RH CONNECTORS AMP7+ASS2 RH

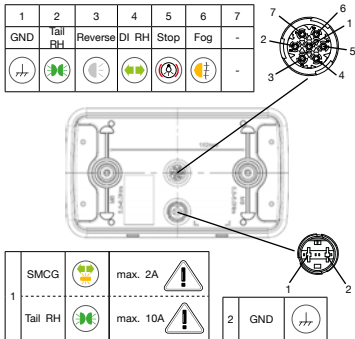

## ANSCHLÜSSE AMP7+ASS2 LH CONNECTORS AMP7+ASS2 LH

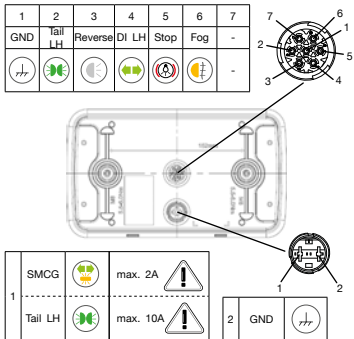

ERSATZTEILE / SPARE PARTS

24-8937-001  
Lichtscheibe Trailer  
*Lens Trailer*

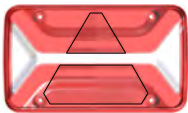

24-8937-011  
Lichtscheibe Truck  
*Lens Truck*

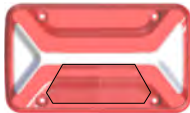

### INFORMATIONSTEXT / INFORMATION TEXT

Im Zusammenhang mit diesen geringen Leistungen, die sich deutlich von einer Glühlampenversion unterscheiden, kann es beim Betrieb an verschiedenen Zugfahrzeugen zu Problemen bei der Glühlampenausfallkontrolle kommen. Da die Kontrolle der Blinkleuchten gesetzlich vorgeschrieben ist, ist die Leuchte mit einem ISO 13207 Impuls ausgestattet. Darüber hinaus werden von einigen Zugfahrzeugen weitere Lichtfunktionen detektiert. Dies stellt eine Komfortfunktion des Fahrzeugs dar, die nicht gesetzlich vorgeschrieben ist und den Fahrer nicht von seiner Verpflichtung zur visuellen Kontrolle der Beleuchtungseinrichtung befreit. Auch hier kann es durch die geringen Leistungen zu Fehldiagnosen kommen (Instrumententafel im Fahrerhaus zeigt einen Lampenausfall an, obwohl die Funktion gegeben ist). Die Funktionsfähigkeit dieser Lampenausfallkontrollen ist ausschließlich durch den Fahrzeughersteller feststellbar. Im Falle einer fahrzeugseitigen Strombegrenzung in Höhe der obigen Vorgabe durch das fahrzeugseitige Steuergerät, kann auf eine zusätzliche Sicherung für die Leuchte verzichtet werden. Der Betrieb der Leuchte mit Wechselspannung oder getakteter Gleichspannung ist nicht zulässig!

*In connection with these low powers, which are very different from bulb versions, there can be problems with the bulb failure check during operation on various traction vehicles. Since indicator failure checks are required by legislation, we integrate an ISO 13207 impulse. In addition, further lighting functions are detected by some traction vehicles. This is a vehicle comfort function which is not required by legislation and does not release drivers from their obligation to see for themselves that the lighting equipment is working. Here, too, faulty diagnoses can be a result of the lower power levels involved (instrument panel in the driver cab indicates a bulb failure although the function is working). The functional ability of these light failure checks can only be established by the vehicle manufacturer. If the control unit in the vehicle can restrict the current to match the above requirement, additional fuse protection is not required for the lamp. Operation of the light with alternating current or pulsed direct current is not permitted! The functional ability of these light failure checks can only be established by the vehicle manufacturer.*

## PFLEGEANLEITUNG / CARE INSTRUCTION

### Lichtscheibe:

- Abspülen unter fließendem Wasser
- Bei Bedarf ein wenig Spülmittel (kein Scheuermittel!) verwenden
- Mit einem weichem Tuch oder Schwamm säubern und anschließend trocknen
- Kein Mikrofaser Tuch oder Scheuerschwamm verwenden

### Lens:

- *Rinse under running water*
- *Use a little detergent if necessary (not a scouring agent!)*
- *Clean with a soft cloth or sponge and then dry*
- *Do not use a microfibre cloth or scouring pad!*

Beleuchtungsanlage auf einwandfreie Funktion hin prüfen.

Bei Fragen oder Einbauproblemen, rufen Sie bitte den Großhändler an oder wenden Sie sich an Ihre Werkstatt.

*Check that the lighting system is working perfectly.*

*If you have any questions or installation problems, please call the wholesaler, or turn to your garage.*

## PRODUKTHAFTUNG / *PRODUCT LIABILITY*

- Nationale Anbau-, Einbau- und Betriebsvorschriften sind einzuhalten.
- Eine Verwendung darf ausschließlich gemäß beigelegten Anleitungen und Sicherheitshinweisen erfolgen. Anleitungen sind online auf der Website [www.aspoeck.com/de/top/downloads](http://www.aspoeck.com/de/top/downloads) zu finden.
- Änderungen am Produkt dürfen nicht vorgenommen werden, es sei denn es werden ausschließlich die hierfür vorgesehenen Original-Ersatzteile oder von Aspöck freigegebene Ersatzteile verwendet und von fachlich qualifiziertem Personal eingebaut.
- Produkthaftungen sind im Punkt 9 der AGBs eingegrenzt. [www.aspoeck.com/de/top/downloads](http://www.aspoeck.com/de/top/downloads)
  
- *National mounting, installation and operating regulations must be observed.*
- *The product may only be used in accordance with the enclosed instructions and safety notes. Instructions can be found online at [www.aspoeck.com/en/top/downloads](http://www.aspoeck.com/en/top/downloads).*
- *No modifications may be made to the product unless only the original spare parts intended for this purpose or spare parts approved by Aspöck are used and installed by professionally qualified personnel.*
- *Product liabilities are limited in item 9 of the GTCs. [www.aspoeck.com/en/top/downloads](http://www.aspoeck.com/en/top/downloads)*